

eMag 50 HD

Istruzioni d'uso in italiano
per il video ingranditore elettronico

IT

eMag 50 HD Lente d'ingrandimento elettronica

Istruzioni d'uso

Congratulazioni per aver acquistato eMag 50HD. Questo video ingranditore portatile permette di ingrandire testi ed immagini da 2 a 14 volte la misura originale. eMag 50 HD ha uno schermo (16:9) LCD di 5" (12,7 cm) per un uso facile e divertente. Le informazioni ed i dati contenuti in queste istruzioni possono variare senza preavviso. Nessuna parte di questo documento può essere riprodotta o trasmessa in qualsiasi forma o con qualsiasi mezzo, elettronico o meccanico, o per qualsiasi scopo, senza l'espressa approvazione scritta di A. SCHWEIZER GmbH.

Distribuito in Italia da

Ziel srl

Via delle Industrie, 18

30025 Fossalta di Portogruaro (VE)

www.ziel.it, info@ziel.it

Servizio e supporto

Per qualsiasi supporto tecnico, inizialmente consultate il paragrafo "Risoluzione dei problemi" a pagina 28 e poi, eventualmente, contattate il rivenditore da cui avete acquistato il dispositivo.

Nota: Lo strumento non contiene componenti da possono essere sostituiti dall'utente. Qualsiasi tentativo di riparazione o sostituzione di componenti interni, renderà nulla la garanzia.

Panoramica generale	4	Spegnere le luci a LED	20
Destinazione d'uso, Uso clinico,		Utilizzo della riga di riferimento	
Utenti previsti, Ambiente di utilizzo previsto	4	e del riquadro lettura	21
Leggere prima del primo utilizzo	5	Attivazione della riga di riferimento	21
Componenti dell'eMag 50 HD	6	Attivazione del riquadro di lettura	22
Avvio rapido	8	Modalità di memorizzazione	23
Ricaricare eMag 50 HD	10	Icone per la modalità di memorizzazione	23
LED per stato batteria	11	Visualizzare le immagini salvate	24
Descrizione dei pulsanti	12	Salvare e cancellare un'immagine	24
Apertura e chiusura maniglia	13	Cancellare un'immagine salvata	25
Apertura del supporto da tavolo	14	Salvare e cancellare un'immagine quando	
Utilizzo	15	la memoria è piena	25
Ingrandimento delle immagini	15	Trasferire le immagini ad un computer	
Ingrandire immagini catturate	15	tramite cavo USB	26
Cambiare la modalità colore	16	Trasferire le immagini all'eMag 50 HD	
Commutazione tra l'ultima modalità		tramite cavo USB	27
colore utilizzata e il colore pieno	16	Risoluzione dei problemi	28
Aggiungere/togliere modalità colore	17	Dati tecnici	30
Ripristino delle modalità colore predefinite	18	Sicurezza e manutenzione	31
Combinazioni di colori	18	Pulizia della cassa del eMag 50 HD	32
Modalità colore predefinite	18	Pulizia dello schermo LCD	32
Modalità colore opzionali	19	Batterie	33
Catturare un'immagine	20	Legenda dei simboli	34

Panoramica generale

Destinazione d'uso

Questo dispositivo elettrico serve per ingrandire, elettronicamente, oggetti o materiale stampato nell'utilizzo giornaliero.

Uso clinico

Questo dispositivo elettrico contribuisce in modo significativo alle attività quotidiane, facilita l'indipendenza, aumenta la produttività e migliora l'autostima.

Utenti previsti

Questo dispositivo è per le persone con disabilità visive o per altri che desiderano visualizzare testo, immagini o oggetti ingranditi.

Ambiente di utilizzo previsto

Questo dispositivo è destinato all'uso a casa, in ufficio e in giro. È per ampliare e migliorare immagini e testi per gli utenti.

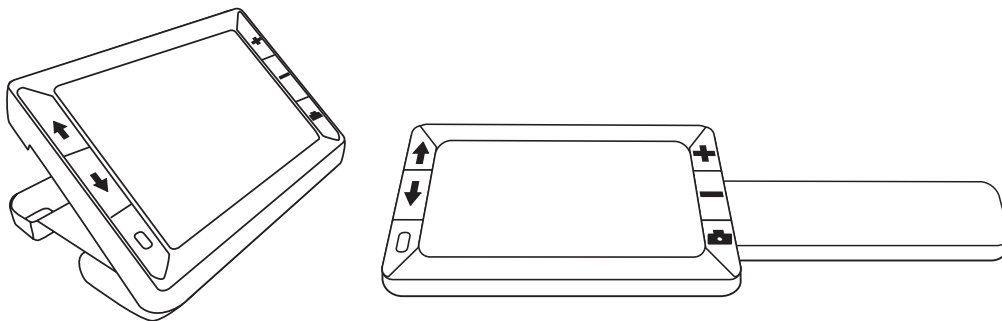

Leggere prima del primo utilizzo

Assicurarsi che le batterie siano completamente cariche prima di utilizzare eMag 50HD per la prima volta. Ci vogliono 3,5 ore per la carica completa delle batterie.

eMag 50 HD è un video ingranditore portatile che può ingrandire un oggetto da **2 a 14 volte la sua misura originale**. La macchina fotografica 5 MP auto-focus, integrata, fornisce immagini nitide in **qualità HD**, che possono essere riviste sul **display LCD 5"**. eMag 50 HD supporta 5 modalità di colori predefinite e 15 modalità di **contrasto** colori facilmente attivabili.

eMag 50 HD è dotato di una **maniglia pieghevole e di un supporto da tavolo**. La maniglia permette di tenere l'ingranditore vicino ad un oggetto, premere il pulsante per un ingrandimento zoom da 2 a 14 volte la misura originale e poi catturare l'immagine ed, eventualmente, cambiare ingrandimento. E' l'ideale per leggere le etichette dei vestiti, prescrizioni, prezzi, ricette, carte aziendali, ecc.

Con il **supporto da tavolo** aperto, eMag 50 HD può essere messo direttamente su un documento, delle immagini di una rivista, un catalogo, menu', fotografie or qualsiasi altro documento scritto.

eMag 50 HD può memorizzare e salvare fino a **80 immagini** che possono essere trasferite ad un computer tramite una semplice connessione USB.

In aggiunta, eMag 50 HD ha una **riga di riferimento e un riquadro di lettura** che si può attivare e usare per non perdere il segno mentre si visualizza un'immagine o si legge un testo sullo schermo LCD.

Componenti dell'eMag 50 HD

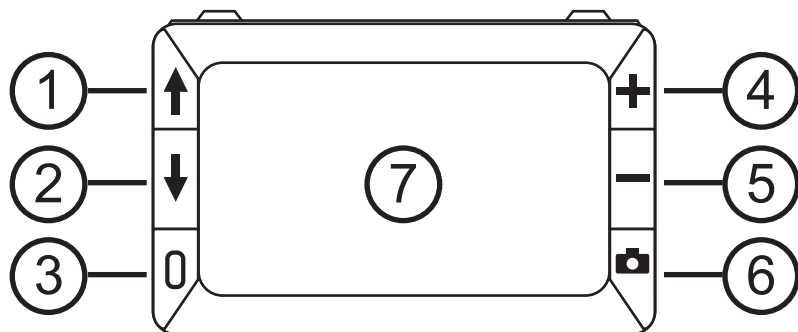

- 1 Modalita colore scorrere in su (blu)
- 2 Modalita colore scorrere in giu (blu)
- 3 Accensione/Spengimento (verde/giallo)
- 4 Aumentare ingrandimento (giallo)
- 5 Diminuire ingrandimento (giallo)
- 6 Catturare l'immagine (rosso)
- 7 Schermo LCD

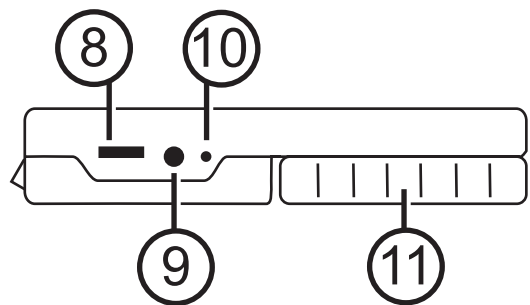

- 8 Porta USB (micro USB)
- 9 Sede per alimentatore (SV; 2.4 A)
- 10 LED stato batteria
- 11 Maniglia in posizione chiusa

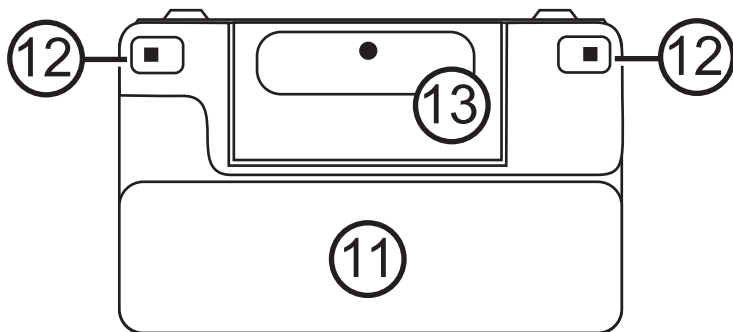



11 Maniglia in posizione chiusa

12 Luci LED

13 Fotocamera (5 MP)

Avvio rapido

Questa sezione spiega come impostare rapidamente eMag 50 HD e utilizzarlo per la prima volta.

1. Assicurarsi che il **dispositivo sia completamente carico** (pagina 10/11).
2. Accendere il eMag 50 HD premendo il pulsante verde/giallo  (pagina 12).
3. Selezionare una delle seguenti opzioni:
 - Girare la maniglia per usare eMag 50 HD come una lente di ingrandimento. Questo è utile nel caso in cui si debba ingrandire e leggere etichette o piccole parti su lattine, packaging, medicinali, ecc. (pagina 13).
 - Aprire il **supporto da tavolo** ed appoggiare il dispositivo su un documento piatto come il giornale o una rivista, una fattura o ricevuta, una lettera, ecc. (pagina 14).
4. Regolare l'ingrandimento con i pulsanti gialli (**+** o **-**) (pagina 15).
5. Selezionare una **modalità colore** (**↑** o **↓**) come **contrasto**, che meglio si adatta alla visione (paginas 16/17).
6. **Catturare l'immagine** sullo schermo LCD  in modo da visualizzare tutti i dettagli con calma (paginas 20).
7. **Salvare l'immagine** o ritornare alla normale modalità di lettura  (pagina 24).

Non appena a proprio agio con le funzioni principali di eMag 50 HD, si può passare alle seguenti **funzioni avanzate**:

- Possibilità di accendere o spegnere le luci LED per evitare bagliori e riflessi durante l'osservazione di foto o riviste lucide (pagina 20).
- Utilizzare la **riga di riferimento o il riquadro di lettura** come aiuto per mantenere la posizione del testo che si sta leggendo (paginas 21 / 22).
- Possibilità di **salvare, visualizzare e cancellare immagini** salvate su eMag 50 HD (paginas 24 / 25).
- Per liberare della memoria, trasferire le immagini dal eMag 50 HD al computer (pagina 26).

Ricaricare eMag 50 HD

Nota: Utilizzare l'alimentatore in dotazione per ricaricare eMag 50 HD. Non può essere ricaricato, tramite il cavo USB, da computer.

1. Collegare un'estremità dell'alimentatore al eMag 50 HD e l'altra alla presa al muro (1).

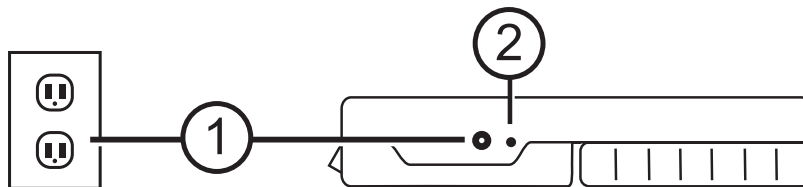





2. Il LED dello stato della batteria si colora di verde e lampeggia per segnalare che sta ricaricando il dispositivo (2).
3. Quando la batteria è totalmente carica, il LED, di colore verde, rimane fisso. Staccare l'alimentatore. Il LED della batteria si spegne. Ora è possibile utilizzare eMag 50 HD in maniera continua per circa 3 ore. Quando la batteria è scarica, il LED si colora di rosso e lampeggia. Collegare l'alimentatore al dispositivo e alla presa per ricaricare la batteria.

Nota: se per 30 minuti non vengono premuti dei pulsanti, eMag 50 HD passa alla modalità salva energia (lo schermo si spegne). Premere il pulsante verde/giallo , um die eMag 50 HD wieder zu aktivieren.

LED per stato batteria

- Verde-fisso:** le batterie sono cariche – l'alimentazione è collegata.
- Verde-lampeggiante:** le batterie si stanno ricaricando – l'alimentazione è collegata.
- Rosso-lampeggiante:** batterie scariche.
- Rosso-fisso:** Errore; disconnettere l'alimentazione, attendere qualche secondo e poi riconnettere.

Descrizione dei pulsanti

- On/Off (verde/giallo):  Premere 1 volta per accendere,
Premere nuovamente per spegnere.
- Ingrandimenti (giallo):  Premere e tener premuto per un ingrandimento zoom.
Premere e rilasciare per aumentare gradualmente l'ingrandimento.
- Modalità colore:  Premere per scorrere le modalità colore predefinite
e le 15 combinazioni colore aggiuntive.
Per una panoramica completa (paginas 17 / 18).
- Cattura immagini (rosso):  Premere per catturare l'immagine.
Premere il pulsante nuovamente per disattivare la funzione
“cattura immagini” e ritornare alla visione diretta.

Apertura e chiusura maniglia

La maniglia può essere aperta in 2 posizioni, permettendo di utilizzare eMag 50 HD come una lente di ingrandimento.

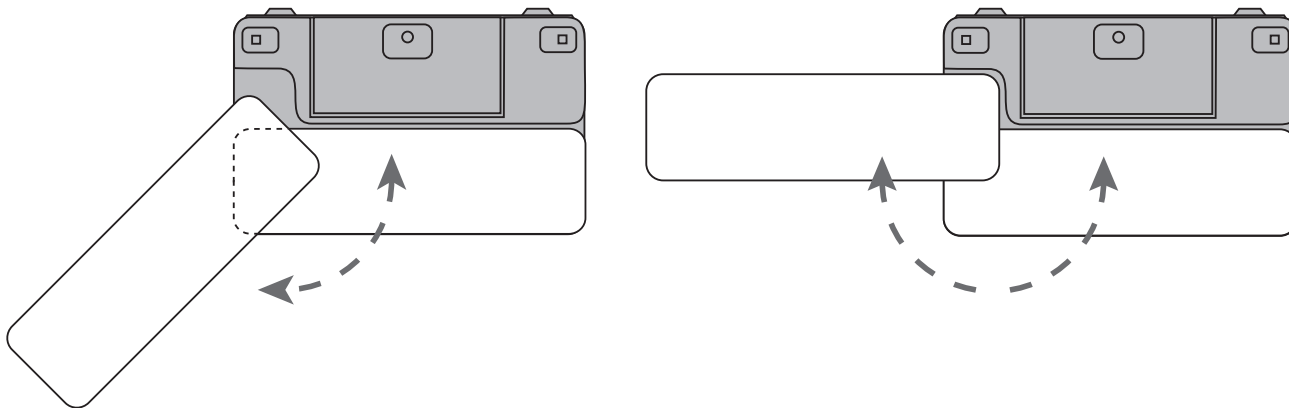

Apertura del supporto da tavolo

eMag 50 HD è dotato di un supporto da tavolo che, quando viene posizionato su un documento, permette di leggere da una distanza costante e conveniente.

1. Premere il lato superiore dello schermo di eMag 50 HD in una direzione e, contemporaneamente, premere uno dei pulsanti (2a o 2b) nella direzione opposta.
2. Una molla apre eMag 50 HD in posizione di lettura. Se eMag 50 HD è spento, verrà automaticamente acceso.
3. Adagiare eMag 50 HD su una superficie piatta, esempio una foto o un documento, per procedere con la visione o lettura.
4. Quando il dispositivo viene chiuso, automaticamente si spegne.

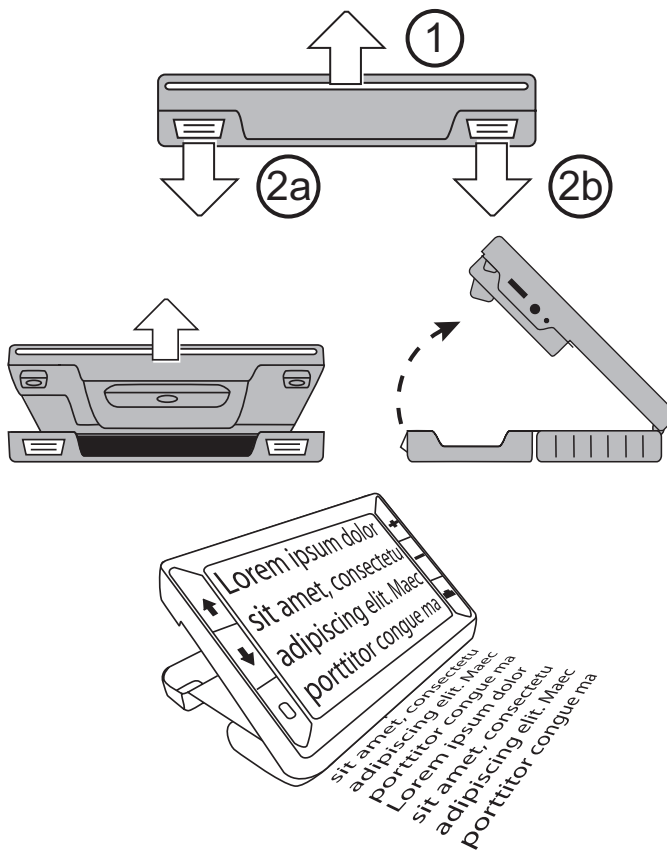

Utilizzo

Ingrandimento delle immagini

Mentre si osserva un'immagine, è possibile utilizzare la funzione zoom per ingrandire da 2 a 14 volte l'immagine originale.

- Premere e tener premuto, il pulsante giallo **+** per aumentare lo zoom.
- Premere e tener premuto, il pulsante giallo **-** per diminuire lo zoom.

Ingrandire immagini catturate

E' possibile catturare immagini sul display LCD e poi salvarle. Quando si osserva un immagine catturata o salvata, è possibile aumentare o diminuire lo zoom in maniera graduale, premendo i pulsanti gialli (**+** o **-**)

Per **cattare un'immagine** (pagina 20).

Per **salvare o cancellare immagini** catturate (pagina 24).

Cambiare la modalità colore

Le modalità colore sono combinazioni di colori già definite (esempio: testo giallo su sfondo blu) che possono essere selezionate durante l'uso di eMag 50 HD.

eMag 50 HD offre 5 modalità colore predefinite e 15 addizionali. Per una lista completa fare riferimento a **Modalità colore** (paginas 18/19).

Premere i pulsanti blu (↑ o ↓) per cambiare la modalità colore in uso sullo schermo LCD. Il pulsante blu ↑ in una direzione mentre il pulsante blu ↓ scorre nella direzione opposta.

Commutazione tra l'ultima modalità colore utilizzata e il colore pieno

eMag 50 HD permette di commutare velocemente e facilmente tra l'ultima modalità colore utilizzata ed il colore pieno e viceversa. Questa funzione è utile quando si visualizza un'immagine diretta (ad esempio, quando si legge un documento) e si utilizza una modalità colore che fornisca il miglior contrasto. Nell'eventualità si debba spostare eMag 50 HD in un punto diverso del documento, può risultare più facile commutare al colore pieno, individuare la posizione e poi commutare di nuovo alla modalità colore utilizzata per continuare la lettura. Per fare questo, procedere come segue:

- Premere e tener premuto il bottone verde/giallo  e, contemporaneamente, premere il pulsante blu ↓.
- Il display passa da una modalità all'altra.
- Per ritornare alla modalità precedente, ripetere la procedura sopra scritta.

Aggiungere/togliere modalità colore

eMag 50 HD ha 5 modalità colore predefiniti. Si possono attivare o scegliere altre 15 combinazioni aggiuntive. Quando una modalità colore è disponibile, si può scorrere facilmente utilizzando i pulsanti blu (↑ o ↓).

Per aggiungere o togliere altre modalità colore:

1. Premere e tener premuto il pulsante verde/giallo ue, contemporaneamente, premere il pulsante blu ↑ per accedere al menù di selezione della modalità colore.
Il simbolo indica che la modalità colore indicata, è attivata.
2. Per cancellare la modalità colore indicata, premere il pulsante blu ↓ mentre, contemporaneamente, si tiene premuto il pulsante verde/giallo . Questa sequenza deseleziona la casella che ora risulterà vuota.
3. Per scegliere la modalità colore successiva, premere il pulsante blu ↑ mentre, contemporaneamente, si tiene premuto il pulsante verde/giallo .
 - Se la casella è selezionata , la modalità colore è attivata.
 - Se la casella è vuota , la modalità colore è disattivata.
4. Per attivare o disattivare una modalità colore, premere il pulsante blu ↓ mentre, contemporaneamente, si preme il pulsante verde/giallo per selezionare o deselezionare la casella.
5. Ripetere i passaggi 3 e 4 per aggiungere o togliere modalità colore addizionali.
6. Al termine, rilasciare tutti i pulsanti. Il cambio di modalità colore sarà salvato ed il dispositivo tornerà alla normale modalità di utilizzo.

Ripristino delle modalità colore predefinite

Nel caso fossero state aggiunte o tolte delle opzioni riguardo alla modalità colore, si può sempre ripristinare le 5 modalità colore predefinite.

Premere e tener premuto il bottone verde/giallo  e, contemporaneamente, il pulsante blu  per 15 secondi.

Combinazioni di colori

Ci sono 5 combinazioni di colori standard e 15 combinazioni di colori opzionali attivabili.

Modalità colore predefinite





1. Colore pieno (sempre disponibile, non può essere disattivato)
2. Nero su bianco
3. Bianco su nero
4. Giallo su blu
5. Giallo su nero

Modalità colore opzionali

- Nero su giallo
- Verde su nero
- Nero su verde
- Bianco su blu
- Nero su blu
- Blu su nero
- Blu su giallo
- Rosso su nero
- Nero su rosso
- Magenta su nero
- Nero su magenta
- Viola su nero
- Nero su viola
- Rosso su bianco
- Nero su azzurro

Catturare un'immagine





Catturare un'immagine sullo schermo LCD può essere utile per leggere delle etichette oppure degli oggetti sugli scaffali del supermercato. Tenendo eMag 50 HD vicino ad un oggetto e fotografando l'oggetto, è possibile consultare l'immagine più da vicino oppure ingrandirla per poter leggere più agevolmente.

1. Premere il bottone rosso  per catturare l'immagine.
Se desiderato, premere il pulsante giallo  per ingrandire l'immagine oppure il pulsante giallo  per ridurre l'ingrandimento dell'immagine.
2. Premere di nuovo il pulsante rosso  per uscire dalla modalità "cattura immagine" e ritornare alla visione normale.

Nota: Per salvare un'immagine, tener premuto il pulsante rosso  per 3 secondi. Per ulteriori informazioni a riguardo, vedi "Salvare e cancellare un'immagine".

Spegnere le luci a LED

All'accensione dell'eMag 50 HD, le luci LED si accendono automaticamente. Per evitare riflessi mentre si osservano superfici lucide, è possibile spegnere le luci LED:

1. Premere e tener premuto il pulsante verde/giallo  e, contemporaneamente quello rosso .
- Le luci LED si spengono.
2. Per accendere di nuovo le luci, premere il pulsante verde/giallo  e, contemporaneamente il pulsante rosso .

Utilizzo della riga di riferimento e del riquadro lettura

La riga di riferimento è una riga orizzontale che appare sullo schermo. Il riquadro lettura è un riquadro che blocca una parte dello schermo in modo che solo una parte rimane visibile. Utilizzare queste funzioni per localizzare e mantenere la posizione durante la lettura oppure quando si visualizza un'immagine. Utilizzando la sequenza descritta sotto, si attiva prima la riga di riferimento, poi il riquadro lettura ed infine si disattivano entrambe.

Attivazione della riga di riferimento

1. Premere e tener premuto il pulsante verde/giallo  (1) e, contemporaneamente, premere entrambi i pulsanti gialli (**+** und **-** (2 e 3)). La riga di riferimento appare sullo schermo come mostrato in figura:

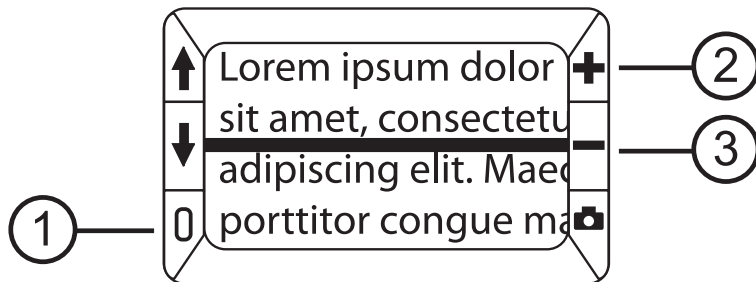



2. Premere e tener premuto il pulsante verde/giallo  (1) e, contemporaneamente, premere il pulsante giallo **+** (2) oppure il pulsante giallo **-** (3) per spostare la riga di riferimento su o giù.

Attivazione del riquadro di lettura

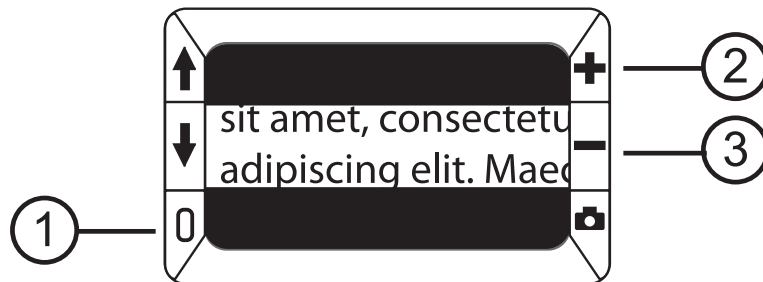
1. Premere e tener premuto il pulsante verde/giallo  (1) e, contemporaneamente, premere entrambi i pulsanti gialli (**+** **-** (2 e 3)) di nuovo per disattivare la riga di riferimento e attivare il riquadro di lettura sullo schermo, come mostrato in figura:



2. Premere e tener premuto il pulsante verde/giallo  (1) e, contemporaneamente, premere il pulsante giallo **+** (2) oppure il pulsante giallo **-** (3) per aumentare o diminuire la misura del riquadro sullo schermo.
3. Per disattivare il riquadro di lettura, premere e tener premuto il pulsante verde/giallo  (1) e poi, contemporaneamente, premere entrambi i pulsanti gialli (**+** **-** (2 e 3)).

Modalità di memorizzazione

La modalità di memorizzazione permette di memorizzare fino a 80 immagini. L'immagine viene memorizzata con l'ingrandimento ed il colore con cui è stata catturata. Nel **rivederla**, si può modificare **l'ingrandimento** (pagina 15).

Icone per la modalità di memorizzazione

- Salvare:** Premere contemporaneamente i 2 pulsanti gialli (**+** **-**) per attivare la checkbox. L'immagine verrà salvata quando si esce dalla modalità di memorizzazione.
- Cancellare:** Premere contemporaneamente i 2 pulsanti gialli (**+** **-**) per disattivare la checkbox. L'immagine verrà cancellata quando si esce dalla modalità di memorizzazione.
- Memoria piena:**  Indica che il numero massimo di immagini è stato memorizzato sul eMag 50 HD. Pertanto, per salvare altre immagini, bisogna eliminarne qualcuna.

Visualizzare le immagini salvate

eMag 50 HD può memorizzare fino a 80 immagini. Si possono scorrere facilmente utilizzando i pulsanti blu (↑ ↓):

1. Premere e tener premuto il pulsante rosso  per circa 6 secondi per accedere alla modalità panoramica.
 - Per scorrere in avanti, premere il pulsante blu ↑.
 - Per scorrere indietro, premere il pulsante blu ↓.

Nota: Per scorrere velocemente le immagini, premere e tener premuto 1 dei due pulsanti blu (↑ o ↓). Rilasciare il pulsante per terminare lo scorrimento.

2. Premere e tener premuto il pulsante rosso  per circa 3 secondi per uscire dalla modalità di memorizzazione e tornare alla visualizzazione normale.

Salvare e cancellare un'immagine

Dopo aver catturato un'immagine sullo schermo, seguire i seguenti passaggi per salvarla:

1. Premere e tener premuto il bottone rosso  per 6 secondi per entrare nella modalità di memorizzazione.
2. Automaticamente verrà selezionata la casella della funzione salva e l'immagine verrà salvata nel momento in cui si esce dalla modalità di memorizzazione.

Cancellare un'immagine salvata

1. Premere e tener premuti i 2 bottoni gialli (+ -) per disattivare la casella della funzione salva e l'immagine verrà cancellata nel momento in cui si esce dalla modalità memorizzazione.
2. Premere e tener premuto il pulsante rosso  per circa 3 secondi per uscire dalla modalità di memorizzazione e tornare alla visualizzazione normale.

Salvare e cancellare un'immagine quando la memoria è piena

Quando la memoria è piena, si visualizzerà la seguente icona . Per salvare ulteriori immagini, cancellare 1 o più immagini salvate precedentemente. Per eseguire questa azione:

1. Premere il pulsante blu ↑ oppure il pulsante blu ↓ fino ad arrivare all'immagine scelta.
2. Premere entrambi i pulsanti gialli (+ -) per disattivare la casella della funzione salva .
3. Premere e tener premuto il pulsante rosso  per 3 secondi per uscire dalla modalità memorizzazione. La nuova immagine viene salvata e tutte le immagini deselezionate, vengono cancellate.

Nota: Per liberare spazio sul dispositivo, **le immagini possono essere trasferite ad un computer.** Vedere il paragrafo “Trasferire le immagini ad un computer tramite cavo USB” qui sotto (pagina 26).

Trasferire le immagini ad un computer tramite cavo USB

Le immagini salvate su eMag 50 HD possono essere trasferite su un computer utilizzando il cavo USB:

1. Connettere il cavo USB in dotazione al dispositivo (1) e al computer.

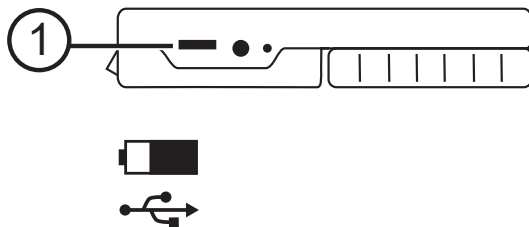

- Quando il dispositivo è connesso, sul display si visualizzerà il simbolo della batteria e della USB.
 - Il simbolo della batteria indica il valore di ricarica. Il dispositivo non si ricarica e nessuna immagine può essere visualizzata quando è connesso al computer via USB.
 - eMag 50 HD appare come un dispositivo esterno in Explorer (Windows) o Finder (Mac).
- Aprire la cartella “eMag 50 HD DCIM” e utilizzare “copiare le immagini sul computer”. Le immagini sono numerate e nominate in base all’ordine con cui sono state salvate. Per esempio: IMG_0001.bmp, IMG_0002.bmp, ecc.
- Terminato il trasferimento di tutte le immagini, assicurarsi di disconnettere in maniera corretta il dispositivo dal computer.

Nota: Per disconnettere in maniera corretta il dispositivo dal computer, seguire le indicazioni del sistema operativo per la disconnessione di dispositivi USB esterni.

Trasferire le immagini all'eMag 50 HD tramite cavo USB

Qualsiasi immagine trasferita dal dispositivo al computer, può essere trasferita nuovamente all'eMag 50 HD.

Nota: Solo immagini salvate da eMag 50 HD possono essere copiate nuovamente in eMag 50 HD.

1. Assicurarsi che eMag 50 HD sia connesso al computer utilizzando il cavo USB in dotazione.
2. Trovare la cartella sul computer in Explorer (Windows) o Finder (Mac).
3. Scegliere, sul computer, le immagini da copiare e trascinarle nella cartella "eMag 50 HD DCIM".
4. Finito il trasferimento, assicurarsi che eMag 50 HD venga disconnesso correttamente dal computer.

Nota: Per disconnettere in maniera corretta il dispositivo dal computer, seguire le indicazioni del sistema operativo per la disconnessione di dispositivi USB esterni.

Risoluzione dei problemi

Problema	Soluzione
Il dispositivo non si accende	Premere il pulsante verde/giallo . Se eMag 50 HD non si accende, ricaricare o sostituire la batteria. NOTA: La batteria non si ricarica mentre il dispositivo è connesso al computer tramite USB.
Lo schermo è vuoto.	<ul style="list-style-type: none">▪ Se il dispositivo è su una superficie piatta (tavolo o documento), lo schermo è vuoto. Alzare il dispositivo dalla superficie oppure aprire il supporto da tavolo.▪ Quando eMag 50 HD è connesso al computer tramite USB, lo schermo è vuoto.▪ Spegnerne il dispositivo e poi riaccenderlo di nuovo.▪ Controllare che l'oggetto da ingrandire sia posizionato correttamente sotto la finestra della fotocamera.▪ Premere il pulsante giallo degli ingrandimenti per scorrere i livelli di ingrandimento.▪ Premere il pulsante blu per vedere le varie modalità colore.▪ Quando il supporto da tavolo viene chiuso, il dispositivo si spegne automaticamente.
Il LED dello stato della batteria è rosso fisso nonostante l'alimentatore sia connesso all'eMag 50 HD	<ul style="list-style-type: none">▪ Errore della batteria. Scollegare l'alimentatore dal dispositivo e ricollegarlo.▪ Se il problema continua a sussistere, scollegare l'alimentatore e rivolgersi al fornitore.

Problema	Soluzione
Il LED dello stato della batteria è lampeggiante rosso.	<ul style="list-style-type: none"> ▪ Ricaricare la batteria
Il LED dello stato della batteria non è lampeggiante verde, nonostante l'alimentatore sia connesso e la presa inserita.	<ul style="list-style-type: none"> ▪ Controllare che il connettore sia inserito bene nel dispositivo. ▪ Controllare che la presa funzioni correttamente.
La batteria non si ricarica.	<ul style="list-style-type: none"> ▪ Utilizzare l'alimentatore in dotazione per ricaricare il dispositivo. ▪ Controllare che il connettore sia inserito bene nel dispositivo. ▪ Controllare che la presa a cui è collegato, sia funzionante.
Lo schermo è sporco o macchiato	Pulire lo schermo come indicato in pagina 32.
Il testo è troppo piccolo o troppo grande da leggere	Premere il pulsante giallo degli ingrandimenti per aumentare o diminuire l'ingrandimento. Per le immagini dirette, premere e tener premuto il pulsante dell'ingrandimento per avere lo zoom degli ingrandimenti. Per immagini catturate o salvate, premere, di volta in volta, il pulsante degli ingrandimenti per aumentare o diminuire gli ingrandimenti.
Le luci LED abbagliano su superfici riflettenti	Premere e tener premuto il pulsante verde/giallo e, contemporaneamente, premere il pulsante rosso per spegnere le luci LED.
Il dispositivo si spegne dopo 30 minuti	E' corretto. eMag 50 HD è impostato per spegnersi automaticamente se non viene premuto alcun pulsante per 30 minuti. Serve a salvaguardare la ricarica della batteria.

Dati tecnici

Schermo LCD:	5 pollici (127 mm) schermo ampio; inclinazione approssimativamente 40° nella modalità lettura
Dimensioni:	139,7 mm (larghezza) x 88,9 mm (profondità) x 20,3 mm (altezza)
Peso:	298 g
Modalità colore:	5 modalità predefinite (colori pieni, bianco su nero, nero su bianco, giallo su blu, giallo su nero) e 15 modalità colore addizionali
Ingrandimenti:	2x a 14x, zoom continuo
Numero massimo di immagini salvate:	Fino a 80 immagini bitmap (BMP)
Fotocamera:	5 MP HD modulo auto-focus
Batteria:	al Litio, approssimativamente 3 ore di utilizzo continuo, circa 3,5 ore per la ricarica

Nota: Utilizzare esclusivamente l'alimentatore in dotazione per ricaricare la batteria del dispositivo.

Manufacturer

Vispero
Pesetastraat 5a
2991 XT Barendrecht
Niederlande



Class 1 LED Product



RoHS



Sicurezza e manutenzione

Per mantenere il Vostro eMag 50 HD in buone condizioni, osservare le seguenti linee guida:

- Non tentare di riparare eMag 50 HD da soli o aprire l'alloggiamento. Questo prodotto non contiene parti utilizzabili dall'utente. Qualsiasi tentativo, non autorizzato, di riparare o sostituire parti interne, renderà nulla la garanzia.
- Non rimuovere la batteria. Non è utilizzabile dall'utente.
- Tenere eMag 50 HD lontano da superfici bagnate, pioggia o altre fonti di umidità. Non immergere eMag 50 HD in acqua.
- Utilizzare eMag 50 HD con temperature ambiente tra 10 °C e 35 °C.
- Mai conservare eMag 50 HD in ambienti soggetti a temperature estreme come una macchina parcheggiata.
- Non forzare alcun connettore nella porta di alimentazione del eMag 50 HD. Il connettore in dotazione si inserisce facilmente.

Pulizia della cassa del eMag 50 HD

Assicurarsi che il dispositivo sia scollegato. Utilizzare un panno pulito e morbido, leggermente inumidito con acqua. Non utilizzare alcool, solventi abrasivi o spray aerosol.

Pulizia dello schermo LCD

- Spegnere e scollegare eMag 50 HD prima di pulire lo schermo.
- Utilizzare sempre un panno in microfibra, pulito.
- Passare il panno sullo schermo molto delicatamente. Non esercitare pressione sul panno o sullo schermo LCD.
- Utilizzare solo detergenti liquidi adatti a schermi LCD. E' possibile utilizzare acqua distillata, alcool isopropilico or aceto diluito con acqua ad una concentrazione minore del 10% di aceto. Acqua del rubinetto o minerale possono causare delle macchie sullo schermo. Asciugare bene lo schermo in modo che non resti bagnato. Ripetere questa procedura per eventuali segni difficili da rimuovere.
- MAI spruzzare detergenti direttamente sullo schermo.
- MAI utilizzare un prodotto contenente acetone, alcool etilico, acido etilico, ammoniaca o cloruro di metile.
- MAI utilizzare tovaglioli di carta per pulire lo schermo LCD.

Batterie

Le batterie vengono immesse sul mercato in linea con le direttive vigenti. Leggere attentamente i punti seguenti per la rimozione in sicurezza e lo smaltimento a norma di legge:

- Il nostro prodotto contiene batterie ricaricabili.
- Per prevenire effetti dannosi sia all'ambiente che alla salute, le batterie usate vanno smaltite presso i centri di smaltimento del proprio comune o restituiti al punto vendita. La restituzione delle batterie è prevista per legge e gratuita.
- Le batterie devono essere restituite solo in uno stato completamente scariche. I poli delle batterie agli ioni di litio devono essere isolati con nastro adesivo.
- Materie prime preziose come zinco, ferro, nichel e così via possono essere recuperate riciclando batterie usate.
- Il simbolo "bidone a ruote barrato" indica che lo smaltimento delle batterie usate insieme ai rifiuti normali è illegale.

La specificazione supplementare dei simboli chimici per piombo (Pb), cadmio (Cd) e mercurio (Hg) indica che tali materiali sono contenuti nelle batterie in quantità legalmente ammissibili.

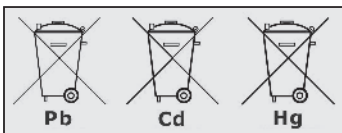

Legenda dei simboli

	Articolo
	Lotto di produzione
	Numero di serie
	Dispositivo medico
	Rappresentante autorizzato
	Produttore
	Data di produzione
 <small>Code 123 123456789012</small>	Codice a barre
	Fragile maneggiare con cura
	Proteggere dall'umidità
	Avvertimento
	Consultare le istruzioni d'uso
	Informazioni sullo smaltimento
	Alimentazione
	ichiarazione di conformità
	Marcatura CE e conformità

A. SCHWEIZER GmbH
Hans-Böckler-Straße 7, 91301 Forchheim, Germany
Phone +49 9191-72100, Fax +49 9191-721072
info@schweizer-optik.de, www.schweizer-optik.de

23-046/350108T/00